

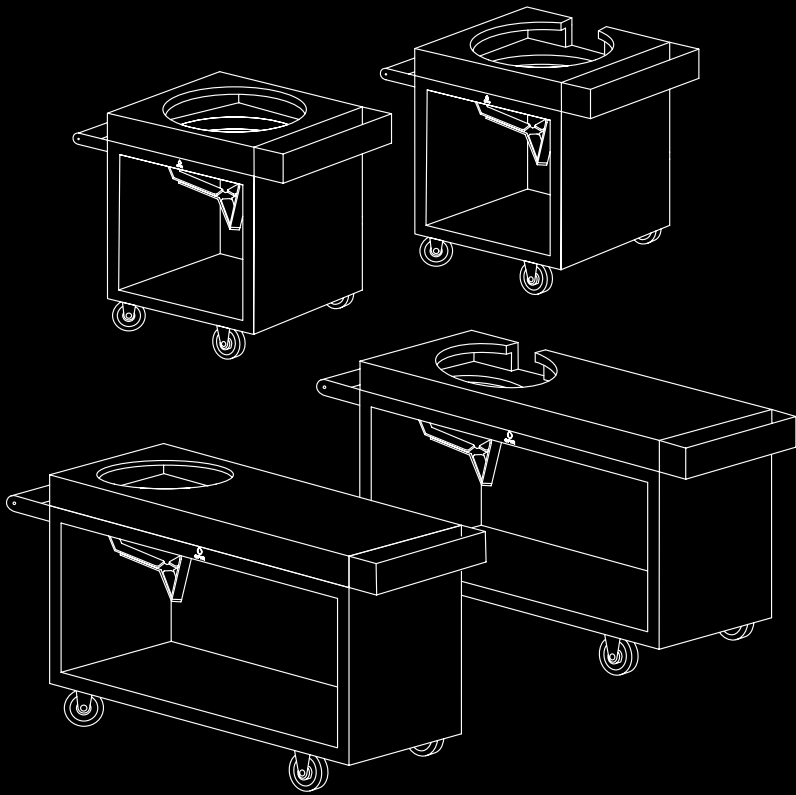

OFYR®

HANDLEIDING

---



**KAMADO TABLE PRO**  
BIG GREEN EGG & KAMADO JOE

---

# INHOUDSOPGAVE

<b>1. INLEIDING</b>	<b>3</b>
1.1 OFYR® Kamado Table 65 PRO and 135 PRO, onderdelen en beoogd gebruik	3
<b>2. VEILIGHEIDS- EN INSTALLATIEVOORSCHRIFTEN</b>	<b>4</b>
<b>3. DISCLAIMERS</b>	<b>4</b>
3.1 Veiligheids-, installatie-, gebruiks- en onderhoudsvorschriften/tips	4
3.2 Cortenstaal	5
3.3 Zwart gecoat staal	5
<b>4. GARANTIEVOORWAARDEN PER ELEMENT</b>	<b>6</b>
<b>5. HOUTEN BLOKKEN</b>	<b>6</b>
5.1 Beoogd gebruik	6
5.2 Onderhoudstips	7
<b>6. BETONBLOKKEN</b>	<b>8</b>
6.1 Beoogd gebruik	8
6.2 Onderhoudstips	9
<b>7. MONTAGE-INSTRUCTIES</b>	<b>8</b>
7.1 OFYR® Kamado Table 65 PRO	8
7.2 OFYR® Kamado Table 135 PRO	9

## SYMBOLLEN EN PICTOGRAMMEN



**Gevaar!** Risico op ernstig of dodelijk letsel of ernstige schade aan het product



**Waarschuwing!** Risico op letsel of schade aan het product.



**Opmerking!** Nuttige informatie.

# 1. INLEIDING

BEDANKT VOOR DE AANKOOP VAN EEN OFYR®-PRODUCT. DEZE HANDLEIDING BEVAT DE INSTALLATIEINSTRUCTIES, DE GARANTIEVOORWAARDEN EN BIJKOMENDE INFORMATIE OVER UW OFYR KAMADO TABLE 65 PRO EN 135 PRO.

## 1.1 OFYR® KAMADO TABLE 65 PRO EN 135 PRO, ONDERDELEN EN BEOOGD GEBRUIK

Deze is uitgerust met een handvat, 2 zwenkwielen (aan de zijde van het handvat) en 2 vaste wielen. De OFYR® Mise en Place Table 65 PRO en 135 PRO bevat eveneens een snijblok in Teakhout of donkergrijs beton waarop voedsel voorbereid kan worden, alsook een handige houder voor accessoires en optioneel een opslagruimte voor hout onder het werkblad. De snijplank bevat een groot gat met daaronder een "nest" waarin zowel een Big Green Egg Large als een Kamado Joe Classic II past.

Het werkblad voor de Kamado Joe Classic II heeft aan de achterkant een inkeping waarin het scharnier van de Kamado Joe Classic II past. De bodem van het nest is bedekt met vilt voor warmte-isolatie. Het teakhouten bord moet met de hand gereinigd worden en mag niet behandeld worden met bijtend schoonmaakmiddel. Na het schoonmaken dient de tafel binnen in een droge ruimte met een lage luchtvochtigheid opgeslagen te worden. Hoge temperatuur verschillen en vochtigheid kunnen het hout doen kromtrekken.

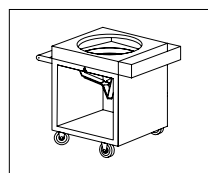

OFYR® KAMADO TABLE  
CORTEN 65 PRO TEAKHOUT  
BGE

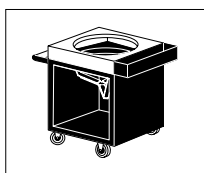

OFYR® KAMADO TABLE  
BLACK 65 PRO TEAKHOUT  
BGE

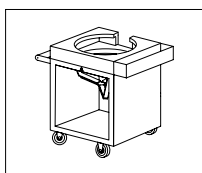

OFYR® KAMADO TABLE  
CORTEN 65 PRO TEAKHOUT  
KJ

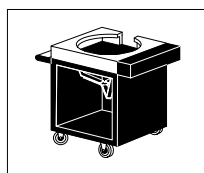

OFYR® KAMADO TABLE  
BLACK 65 PRO TEAKHOUT  
KJ

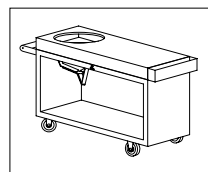

OFYR® KAMADO TABLE  
CORTEN 135 PRO TEAKHOUT  
BGE

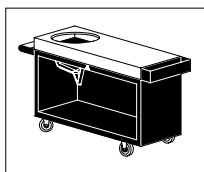

OFYR® KAMADO TABLE  
BLACK 135 PRO TEAKHOUT  
BGE

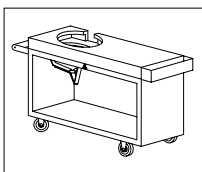

OFYR® KAMADO TABLE  
CORTEN 135 PRO  
TEAKHOUT KJ

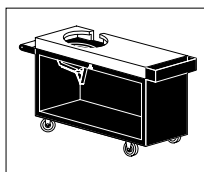

OFYR® KAMADO TABLE  
BLACK 135 PRO TEAKHOUT  
KJ

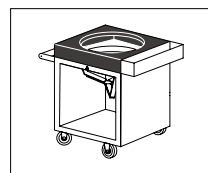

OFYR® KAMADO TABLE  
CORTEN 65 PRO BETON  
BGE

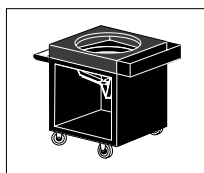

OFYR® KAMADO TABLE  
BLACK 65 PRO BETON  
BGE

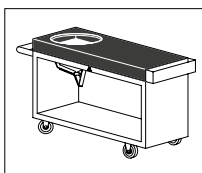

OFYR® KAMADO TABLE  
CORTEN 135 PRO BETON  
BGE

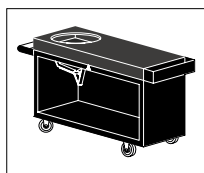

OFYR® KAMADO TABLE  
BLACK 135 PRO  
BETON BGE

## 2. VEILIGHEIDS- EN INSTALLATIEVOORSCHRIFTEN



Gezien het aanzienlijk gewicht van de onderdelen, dient het uitpakken en de installatie van het product door ten minste 2 personen te gebeuren.



Omdat de corrosie nog steeds oppervlakkig is, kunnen de onderdelen in Cortenstaal oranje vlekken veroorzaken op kleding, huid en het oppervlak waarop ze staan. Bij regen, kan er ook roestwater van deze onderdelen aflopen, en permanente vlekken veroorzaken op licht getinte stenen of houten oppervlakken.



Maak geen gebruik van het handvat om de sokkel te kantelen bij het plaatsen van de onderdelen van je OFYR® Kamado Table PRO. Het handvat is alleen geschikt om het toestel te trekken of te duwen nadat de wielen zijn gemonteerd.



De OFYR® Kamado Table Black 65 PRO en 135 PRO Black zijn door hun coating gevoeliger voor beschadiging tijdens de installatie en het gebruik.



De OFYR® Kamado Table PRO dient uitsluitend op een hard, waterpas, hittebestendig en stabiel oppervlak geplaatst te worden.



De wielen van uw OFYR® Kamado Table PRO zijn niet uitgerust met remmen. Als het oppervlak niet volledig waterpas is, dienen er wiggen onder de wielen te worden geplaatst om er zeker van te zijn dat het toestel niet kan bewegen.



Laat uw OFYR® Kamado Table PRO tijdens het gebruik nooit onbeheerd achter.



Houd kinderen en huisdieren uit de buurt van de Kamado Table PRO tijdens het gebruik.



Gebruik de OFYR® Kamado Table PRO nooit binnenshuis of in een gedeeltelijk of volledig afgesloten ruimte. Dit kan een teveel aan gevaarlijke dampen genereren die kunnen leiden tot koolmonoxidevergiftiging.



Zorg er voor dat er in de buurt van je OFYR® Kamado Table PRO geen brandbare materialen zijn.



Berg de Kamado Table PRO altijd binnen in een droge ruimte met een lage luchtvochtigheid op. Hout is namelijk een natuurlijk product en kan om die reden altijd kromtrekken.

---

## 3. DISCLAIMERS

### 3.1 VEILIGHEIDS-, INSTALLATIE-, GEBRUIKS- EN ONDERHOUDSVOORSCHRIFTEN/TIPS

Wij zijn niet aansprakelijk voor enig letsel of schade als gevolg van het niet opvolgen van onze veiligheids-, installatie-, gebruiks- en onderhoudsvoorschriften/tips.

---

### 3.2 CORTENSTAAL

De OFYR® Kamado Table Corten 65 PRO and 135 PRO zijn gemaakt uit Cortenstaal: een metaal met een natuurlijke corrosielaag die beschermt tegen roestperforatie. De OFYR Kamado Tables Corten worden zo geleverd dat het corrosieproces al begonnen is. Na levering duurt het nog 6 tot 12 maanden voordat de oorspronkelijke corrosie omgezet wordt in een volledig beschermende laag.



De kleur van het toestel kan in de loop van de tijd wijzigen omdat het corrosieproces mogelijk nog niet volledig is afgelopen. Wij zijn niet aansprakelijk voor dergelijke verkleuring.



Onderdelen in Cortenstaal die bij levering minder gecorrodeerd zijn dan andere, komen niet in aanmerking voor vervanging. Alle onderdelen zullen na verloop van tijd op natuurlijke wijze corrodieren onder invloed van het weer. Wij zijn niet aansprakelijk voor eventuele verschillen in corrosie tussen de verschillende onderdelen.



Hoewel de corrosie oppervlakkig is, kunnen de onderdelen in Cortenstaal oranje vlekken veroorzaken op kleding, huid en het oppervlak waarop ze staan. Bij regen, kan er ook roestwater van deze onderdelen afvloeien, wat permanente vlekken kan veroorzaken op licht getinte stenen of houten oppervlakken. Wij zijn niet aansprakelijk voor vlekken als gevolg van corrosie.

### 3.3 ZWART GEOCOAT STAAL



Houd er rekening mee dat de OFYR® Kamado Tables Black PRO een coating heeft endaarvoor gevoeliger is voor beschadiging tijdens installatie en gebruik. Wij zijn niet aansprakelijk voor enige gevolgschade als gevolg van de installatie of het gebruik van uw OFYR® Kamado Table Black 65 PRO en Black 135 PRO. Voor kleine reparaties aan de OFYR® Kamado Tables Black PRO kunt u het meegeleverde reparatieflesje gebruiken.

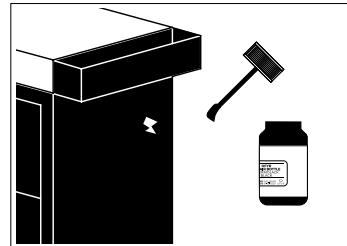

Door weersinvloeden en zonlicht kan de coating verkleuren. Wij zijn niet aansprakelijk voor dergelijke verkleuring.

## 4. GARANTIEVOORWAARDEN PER ELEMENT

Er geldt een beperkte tijdsgebonden garantie op het materiaal en de constructie van alle OFYR® Kamado Tables PRO voor de oorspronkelijke kopers of eigenaars, op voorwaarde dat ze hun kooktoestel bij een erkende dealer hebben gekocht en hun garantie op de vereiste manier hebben geregistreerd via de OFYR Club op [www.ofyr.club](http://www.ofyr.club).

	B2C	B2B
Cortenstalen delen	5 jaar	3 jaar
Stalen gecoate delen	2 jaar	1 jaar
Houten blokken	2 jaar	1 jaar
Wielen	2 jaar	1 jaar

Deze garantie dekt fabricagefouten. Ze is van toepassing op de oorspronkelijke kopers of eigenaars van een OFYR® Kamado Table PRO, op voorwaarde dat:

- Ze hun toestel gekocht hebben bij een erkende dealer
- Ze de OFYR® Kamado Table PRO gemonteerd, gebruikt en onderhouden hebben volgens de instructies in deze handleiding.



## **NIET GEDEKT DOOR GARANTIE**

- Slijtage, corrosie, vervorming en verkleuring van aan vuur blootgestelde onderdelen;
- Corrosie en verkleuring veroorzaakt door invloeden van buitenaf;
- Visuele onregelmatigheden die inherent zijn aan het fabricageproces;
- Schade veroorzaakt door het niet opvolgen van onze veiligheids-, installatie-, gebruiks- en onderhoudsinstructies/tips.

---

## **5. HOUTEN BLOKKEN**

Alle houten blokken zijn gemaakt van Teakhout. Het hoge oliegehalte, de hoge treksterkte en de strakke korrel van Teakhout maken het bijzonder geschikt waar weersbestendigheid gewenst is.

---

### **5.1 BEOOGD GEBRUIK**

- Hout is een natuurlijk product en moet daarom binnenshuis worden opgeslagen.
- Gebruik de houten blokken niet als snijplank. Het gebruik van scherpe voorwerpen veroorzaakt onherstelbare schade.
- Gebruik geen zware voorwerpen, omdat de grote last die wordt uitgeoefend op het houten blok onherstelbare schade kan veroorzaken.

---

### **5.2 ONDERHOUDSTIPS**

- Voor het eerste gebruik: reinig het werkblad grondig met een mild schoonmaakmiddel.
- Gebruik voor de dagelijkse reiniging een vochtige doek en een mild reinigingsmiddel. Zorg ervoor dat je het blok na elk gebruik schoonmaakt.
- Reiniging van hardnekkige vlekken: gebruik een vochtige doek of een spons (geen schuursponsje) samen met een mild schoonmaakmiddel.
- Reinig het hout in de richting van de nerf om de kwaliteit van het materiaal te behouden.
- Droog het blok na het reinigen.
- Alle teakhouten blokken zijn behandeld met plantaardige olie om ze te beschermen tegen vuil en vocht. Wij raden de gebruikers van deze producten ook aan om deze blokken minimaal één keer per jaar met dergelijke olie te behandelen. Indien nodig vaker, bij veelvuldig gebruik.



Reinig de houten blokken niet met bijtende stoffen en reinig ze niet in de vaatwasser.



De Kamado Tables moet binnen worden opgeslagen, op een droge plaats met een lage luchtvochtigheid. Door grote temperatuurverschillen en vochtigheid kan het hout kromtrekken.

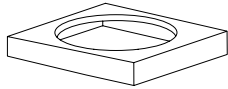

BLOCK FOR OFYR KAMADO TABLE  
65 PRO TEAKHOUT BGE

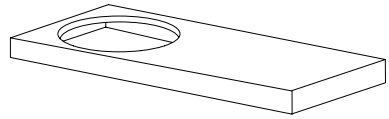

BLOCK FOR OFYR KAMADO TABLE  
135 PRO TEAKHOUT BGE

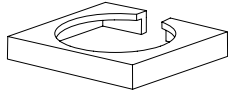

BLOCK FOR OFYR KAMADO TABLE  
65 PRO TEAKHOUT KJ

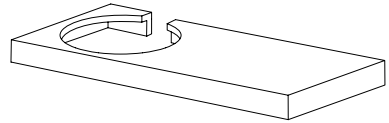

BLOCK FOR OFYR KAMADO TABLE  
135 PRO TEAKHOUT KJ

## 6. BETONBLOKKEN

De betonblokken zijn gegoten en met was gecoat. Beton is vrij poreus, waardoor vuil kan doordringen. De waslaag voorkomt dit in grote mate. Het beton kan permanent buiten blijven.

### 6.1 BEOOGD GEBRUIK

- Beton is weerbestendig en kan permanent buiten worden opgeslagen.
- We raden ook aan om een snijplank te gebruiken, om te voorkomen dat uw messen bot worden.
- Het beton kan worden gereinigd met lauwwarm water en een mild reinigingsmiddel.
- Ga nooit op het beton blok staan.

### 6.2 ONDERHOUDSTIPS

- Voor het eerste gebruik: maak de plank schoon met lauwwarm water en een mild schoonmaakmiddel.
- Gebruik voor de dagelijkse reiniging een vochtige doek met een mild reinigingsmiddel. Zorg ervoor dat u het blok na elk gebruik schoonmaakt.
- De waslaag kan uitdrogen en moet worden vernieuwd om te voorkomen dat er vuil binnendringt.



BLOCK FOR OFYR KAMADO TABLE  
65 PRO BETONBLOKKEN BGE

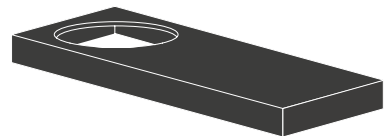

BLOCK FOR OFYR KAMADO TABLE  
135 PRO BETONBLOKKEN BGE

# 7. MONTAGE-INSTRUCTIES

## 7.1 OFYR® KAMADO TABLE 65 PRO

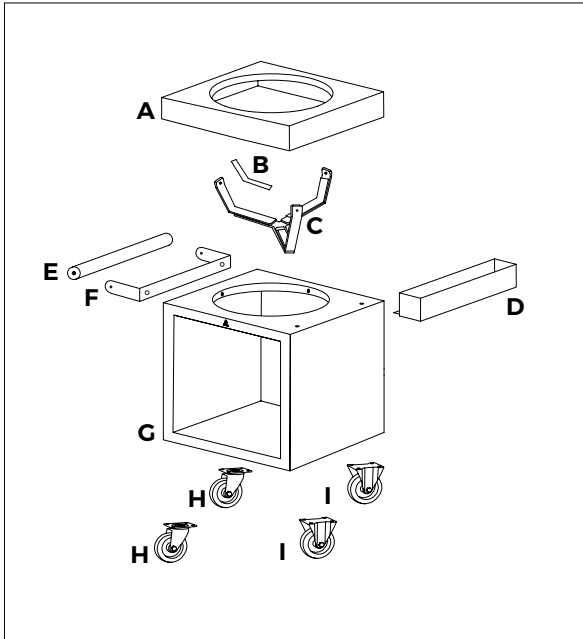

### ONDERDELENLIJST

- A. Houten blok
- B. Vilt (3x)
- C. Nest
- D. Tooltray
- E. Houten gedeelte van het handvat
- F. Metalen onderdeel van het handvat
- G. Sokkel
- H. Zwenkwielen
- I. Vaste wielen

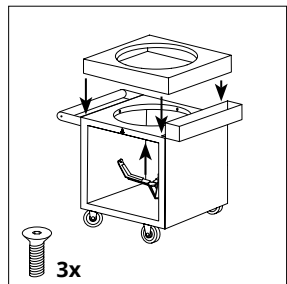
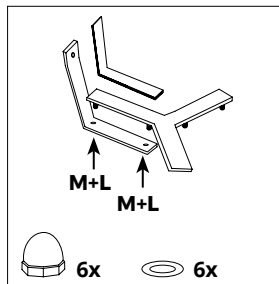
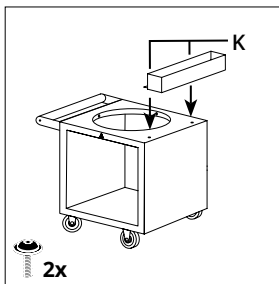
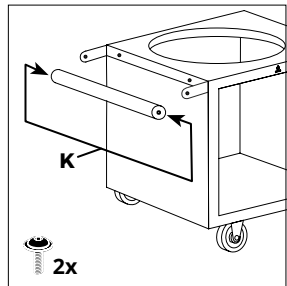
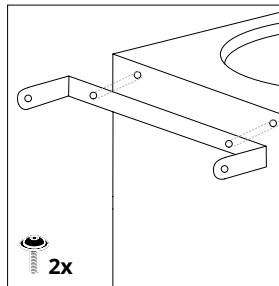
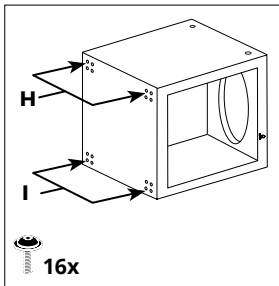
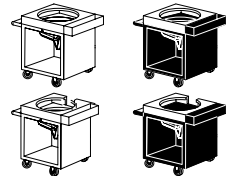
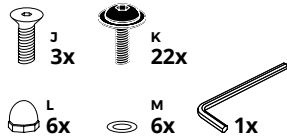



# 7. MONTAGE-INSTRUCTIES

## 7.2 OFYR® KAMADO TABLE 135 PRO

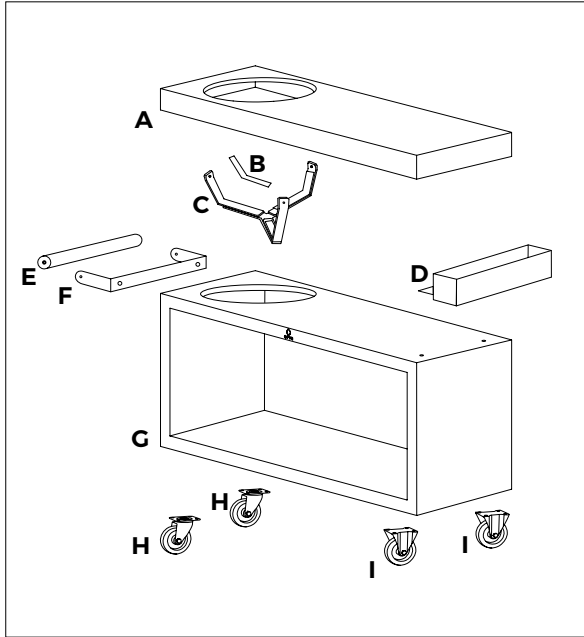

### ONDERDELENLIJST

- A. Houten blok
- B. Vilt (3x)
- C. Nest
- D. Tooltray
- E. Houten gedeelte van het handvat
- F. Metalen onderdeel van het handvat
- G. Sokkel
- H. Zwenkwielen
- I. Vaste wielen

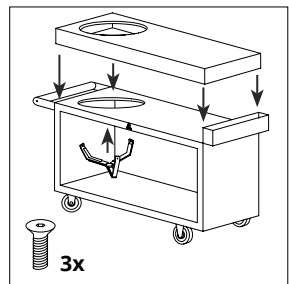
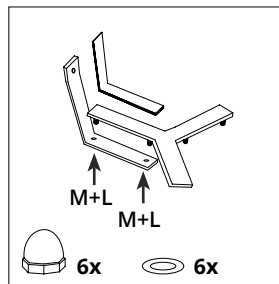
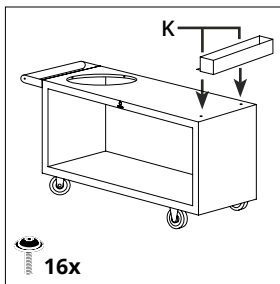
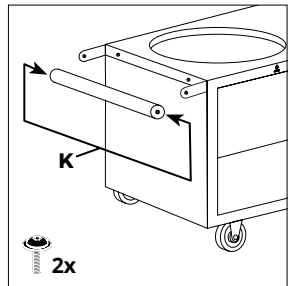
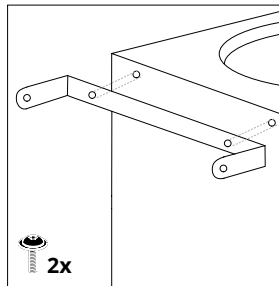
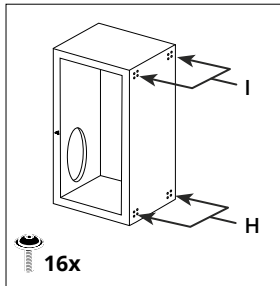
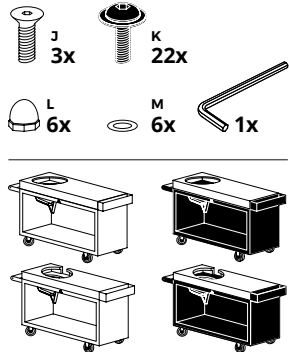





Neem voor meer informatie  
contact op met een van onze  
officiële distributeurs of dealers.  
[www.ofyr.com/store locator](http://www.ofyr.com/store_locator)

**Copyright OFYR.**

Alle rechten voorbehouden.

**OFYR Global B.V.**

Gewenten 43A  
4704 RE Roosendaal  
Nederland

+31 (0)165 74 31 10  
[info@ofyr.com](mailto:info@ofyr.com)  
[www.ofyr.com](http://www.ofyr.com)



Het ontwerp van sommige OFYR-producten heeft een  
EU-registratie onder nr. 02580431 0001/2, nr. 003122373 0001  
en nr. 007454590 0001. US Design Patents zijn geregistreerd  
onder nr. US D798099 S en nr. US D830095 S.



Uw taal niet  
gevonden?  
Probeer eens  
met deze  
QR-code