

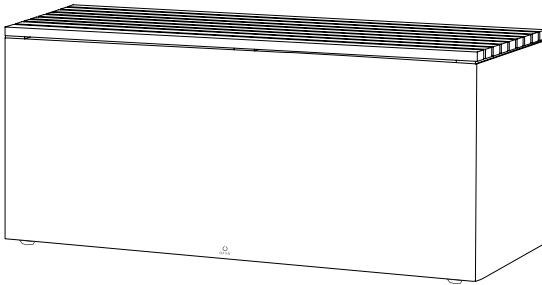

OFYR®

HANDLEIDING

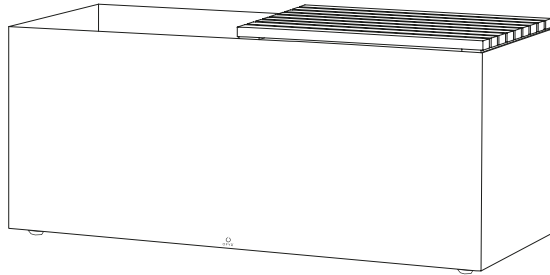

OFYR HERB GARDEN BENCHES & GARDEN BENCHES



INHOUDSOPGAVE

1. INLEIDING	3
1.1 Beoogd gebruik OFYR® Herb Garden Bench & OFYR® Garden Bench	3
2. VEILIGHEIDS- EN INSTALLATIEVOORSCHRIFTEN	3
3. DISCLAIMERS	4
3.1 Veiligheids-, gebruiks- en onderhoudsvorschriften/tips	4
3.2 Cortenstaal	4
3.3 Zwart gecoat staal	4
4. GARANTIEVOORWAARDEN PER ELEMENT	4
5. HOUTEN ZITTING	5
5.1 Beoogd gebruik	5
5.2 Onderhoudstips	5
6. MONTAGE-INSTRUCTIES	6
6.1 Montage-instructies OFYR® Herb Garden Bench	6
6.2 Montage-instructies OFYR® Garden Bench	7

SYMBOLLEN EN PICTOGRAMMEN



Gevaar! Risico op ernstig of dodelijk letsel of ernstige schade aan het product



Waarschuwing! Risico op letsel of schade aan het product.



Opmerking! Nuttige informatie.

1. INLEIDING

DANK U VOOR DE AANKOOP VAN EEN OFYR® PRODUCT. DEZE HANDLEIDING IS BEDOELD VOOR GEBRUIKERS VAN DE OFYR® BENCHES. DEZE BEVAT PRODUCTINFORMATIE EN INSTRUCTIES MET BETREKKING TOT DE MONTAGE, HET GEBRUIK, HET ONDERHOUD, DE OPSLAG EN HET TRANSPORT.

1.1 BEOOGD GEBRUIK OFYR® HERB GARDEN BENCH & OFYR® GARDEN BENCH

Geniet nog meer van OFYR met onze Herb Garden Bench en Garden Bench. De geïntegreerde plank van thermisch beukenhout is een comfortabele zitting en kan aan beide zijden van de plantenbak worden geplaatst. Verkrijgbaar in twee verschillende basismaterialen: cortenstaal en zwart gecoat staal. De OFYR® Garden Bench heeft een houten zitting.

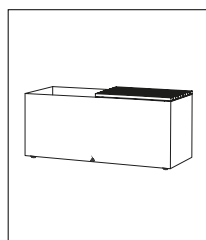

OFYR® HERB GARDEN
BENCH CORTEN

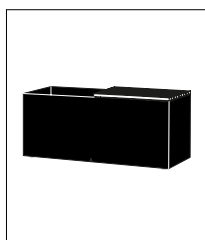

OFYR® HERB GARDEN
BENCH BLACK

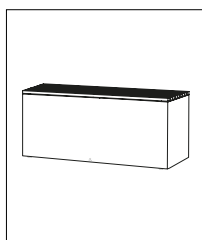



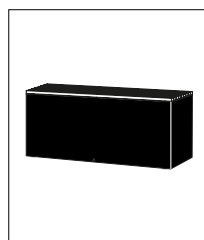



OFYR® GARDEN
BENCH CORTEN



OFYR® GARDEN
BENCH BLACK

2. VEILIGHEIDS- EN INSTALLATIEVOORSCHRIFTEN

-  Gezien het aanzienlijk gewicht van de onderdelen, dient het uitpakken en de installatie van het product door ten minste 2 personen te gebeuren.
-  Omdat de corrosie nog steeds oppervlakkig is, kunnen de onderdelen in Cortenstaal oranje vlekken veroorzaken op kleding, huid en het oppervlak waarop ze staan. Bij regen, kan er ook roestwater van deze onderdelen aflopen, en permanente vlekken veroorzaken op licht getinte stenen of houten oppervlakken.
-  De OFYR® Benches Black zijn door hun coating gevoeliger voor beschadiging tijdens de installatie en het gebruik.
-  Verplaats de OFYR® Bench niet nadat ze zijn opgesteld. Dit kan leiden tot schade aan de voetjes of de klinknagelmoeren waarmee ze bevestigd zijn.
-  De verstelbare poten dienen niet gebruikt te worden om de totale hoogte van uw OFYR® Bench aan te passen. Als de verstelbare poten meer dan 10 mm worden uitgeschoven kan de OFYR® Bench onstabiel worden.
-  Gebruik de houten zitting niet als snijplank. Het gebruik van scherpe en zware voorwerpen om grote kracht uit te oefenen op het oppervlak veroorzaakt onherstelbare schade.
-  Reinig de houten blokken niet met bijtende stoffen en reinig ze niet in de vaatwasser.
-  Als u de houten zitting voor langere tijd of in vochtige omstandigheden buiten laat staan, kan hierdoor het hout onherstelbaar vervormen en/of kunnen scheuren in het oppervlak ontstaan.

3. DISCLAIMERS

3.1 VEILIGHEIDS-, GEBRUIKS- EN ONDERHOUDSVOORSCHRIFTEN/TIPS

Wij zijn niet aansprakelijk voor enig letsel of schade als gevolg van het niet opvolgen van onze veiligheids-, gebruiks- en onderhoudsvoorschriften/tips.

3.2 CORTENSTAAL

De OFYR® Herb Garden Bench en OFYR® Garden Bench zijn gemaakt uit Cortenstaal: een metaal met een natuurlijke corrosielaag die beschermt tegen roestperforatie en is ontworpen om alle weersinvloeden te weerstaan. De OFYR® Herb Garden Bench en OFYR® Garden Bench worden zo geleverd dat het corrosieproces al begonnen is. Na levering duurt het nog 6 tot 12 maanden voordat de oorspronkelijke corrosie omgezet wordt in een volledig beschermende laag.



De kleur van het toestel kan in de loop van de tijd wijzigen omdat het corrosieproces mogelijk nog niet volledig is afgelopen. Wij zijn niet aansprakelijk voor dergelijke verkleuring.



Onderdelen in Cortenstaal die bij levering minder gecorrodeerd zijn dan andere, komen niet in aanmerking voor vervanging. Alle onderdelen zullen na verloop van tijd op natuurlijke wijze corroderen onder invloed van het weer. Wij zijn niet aansprakelijk voor eventuele verschillen in corrosie tussen de verschillende onderdelen.



Hoewel de corrosie oppervlakkig is, kunnen de onderdelen in Cortenstaal oranje vlekken veroorzaken op kleding, huid en het oppervlak waarop ze staan. Bij regen, kan er ook roestwater van deze onderdelen afvloeien, wat permanente vlekken kan veroorzaken op licht getinte stenen of houten oppervlakken. Wij zijn niet aansprakelijk voor vlekken als gevolg van corrosie.

3.3 ZWART GECOAT STAAL



Houd er rekening mee dat de OFYR® Herb Garden Bench black and the OFYR® Garden Bench Black een coating hebben en daardoor gevoeliger is voor beschadiging tijdens installatie en gebruik. Wij zijn niet aansprakelijk voor enige gevolgschade als gevolg van de installatie of het gebruik van uw OFYR® Herb Garden Bench black and the OFYR® Garden Bench Black.



Door weersinvloeden en zonlicht kan de coating verkleuren. Wij zijn niet aansprakelijk voor dergelijke verkleuring.

4. GARANTIEVOORWAARDEN PER ELEMENT

Er geldt een beperkte tijdsgebonden garantie op het materiaal en de constructie van alle OFYR® Herb Garden and Garden Benches voor de oorspronkelijke kopers of eigenaars, op voorwaarde dat ze hun kooktoestel bij een erkende dealer hebben gekocht en hun garantie op de vereiste manier hebben geregistreerd via de OFYR Club op www.ofyr.club.

	B2C	B2B
Cortenstaal	5 jaar	3 jaar
Zwart gecoat staal	2 jaar	1 jaar
Houten zitting	2 jaar	1 jaar

Deze garantie dekt fabricagefouten. Ze is van toepassing op de oorspronkelijke kopers of eigenaars van een OFYR® Herb Garden Bench en OFYR® Garden Bench, op voorwaarde dat:

- Ze hun toestel gekocht hebben bij een erkende dealer
- Ze de OFYR® Herb Garden Bench en OFYR® Garden Bench gemonteerd, gebruikt en onderhouden hebben volgens de instructies in deze handleiding.



NIET GEDEKT DOOR GARANTIE

- Slijtage, corrosie, vervorming en verkleuring van aan vuur blootgestelde onderdelen;
- Corrosie en verkleuring veroorzaakt door invloeden van buitenaf;
- Visuele onregelmatigheden die inherent zijn aan het fabricageproces;
- Schade veroorzaakt door het niet opvolgen van onze veiligheids-, installatie-, gebruiks- en onderhoudsinstructies/tips.

5. HOUTEN ZITTING

De houten zittingen zijn gemaakt van Teakhout. Het hoge oliegehalte, de hoge treksterke en de strakke nerf maken teakhout bijzonder weersbestendig. .

5.1 BEOOGD GEBRUIK

- Hout is een natuurlijk product en moet daarom binnenshuis worden opgeslagen.
- Gebruik de houten zitting niet als snijplank. Het gebruik van scherpe voorwerpen veroorzaakt onherstelbare schade.
- Gebruik geen zware voorwerpen, omdat de grote last die wordt uitgeoefend op het houten blok onherstelbare schade kan veroorzaken.
- Reinig de houten zitting niet met bijtende stoffen en reinig deze niet in de vaatwasser.

5.2 ONDERHOUDSTIPS

- Voor het eerste gebruik: reinig de houten zitting grondig met een mild reinigingsmiddel.
- Gebruik voor de dagelijkse reiniging een vochtige doek en een mild reinigingsmiddel.
- Reiniging van hardnekkige vlekken: gebruik een vochtige doek of een spons (geen schuursponsje) samen met een mild schoonmaakmiddel.
- Reinig de houten zitting in de richting van de nerf om de kwaliteit van het materiaal te behouden.
- Droog het blok na het reinigen.



De zitting moet binnen worden bewaard, op een droge plaats met een lage luchtvochtigheid. Grote temperatuurverschillen en luchtvochtigheid kunnen het hout doen kromtrekken.

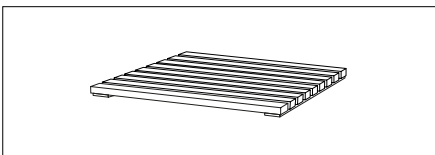

HOUTEN ZITTING VOOR OFYR HERB GARDEN BENCHES

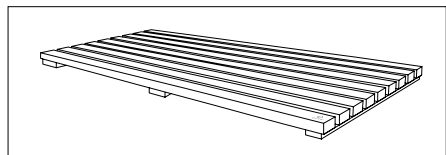

HOUTEN ZITTING VOOR OFYR GARDEN BENCHES

6. MONTAGE-INSTRUCTIES

6.1 MONTAGE-INSTRUCTIES - OFYR® HERB GARDEN BENCH

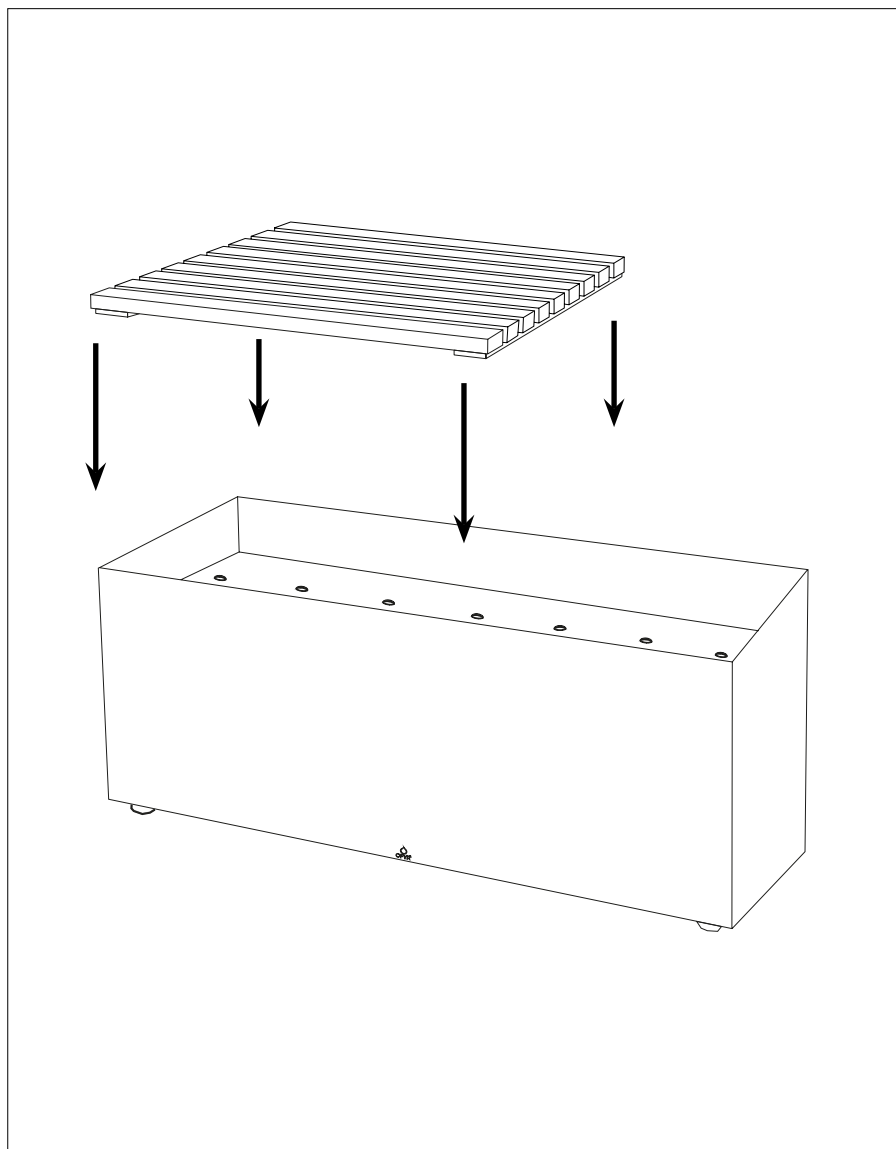

6. MONTAGE-INSTRUCTIES

6.2 MONTAGE-INSTRUCTIES - OFYR® GARDEN BENCH



NL

Neem voor meer informatie
contact op met een van onze
officiële distributeurs of dealers.
www.ofyr.com/store_locator

Copyright OFYR.

Alle rechten voorbehouden.

OFYR Global B.V.

Gewenten 43A
4704 RE Roosendaal
Nederland

+31 (0)165 74 31 10
info@ofyr.com
www.ofyr.com



Het ontwerp van sommige OFYR-producten heeft een
EU-registratie onder nr. 02580431 0001/2, nr. 003122373
0001 en nr. 007454590 0001. US Design Patents zijn
geregistreerd onder nr. US D798099 S en nr. US D830095 S.



Uw taal
niet gevonden?
Probeer eens met
deze QR-code

DEC 2020 - V01

