

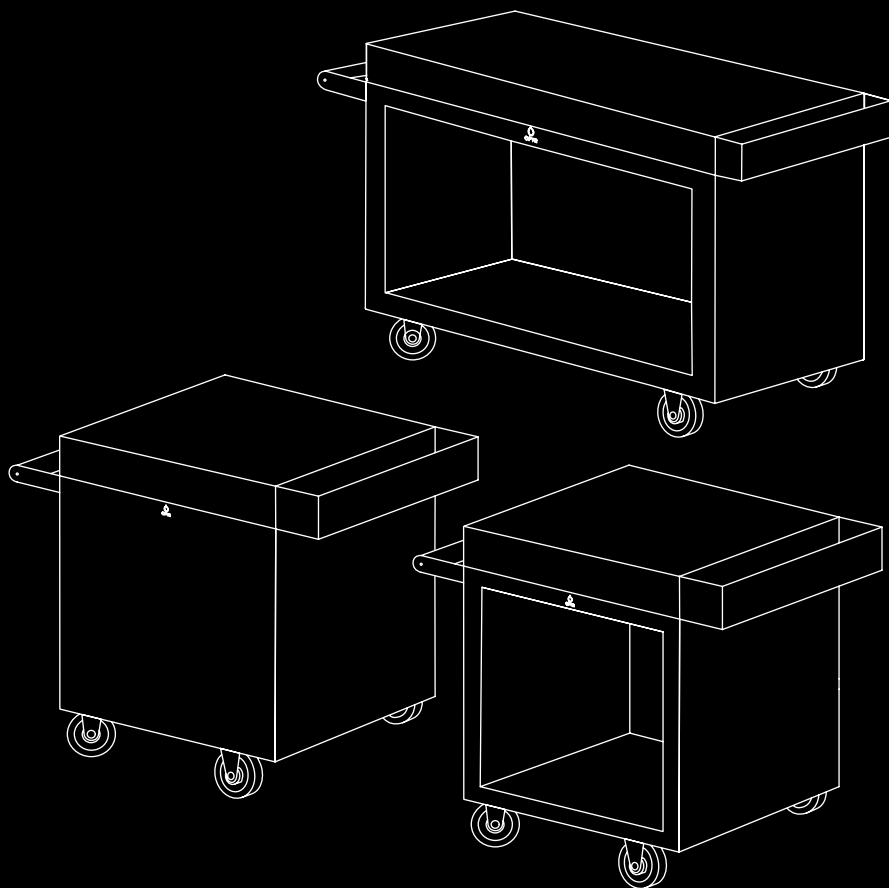

OFYR®

HANDLEIDING



OFYR MISE EN PLACE TABLE PRO

INHOUDSOPGAVE

1. INLEIDING	3
1.1 OFYR® Mise en Place Table 65 PRO en 135 PRO, onderdelen en beoogd gebruik	3
2. VEILIGHEIDS- EN INSTALLATIEVOORSCHRIFTEN	4
3. DISCLAIMERS	4
3.1 Veiligheids-, installatie-, gebruiks- en onderhoudsvorschriften/tips	4
3.2 Cortenstaal	4
3.3 Zwart gecoat staal	5
4. GARANTIEVOORWAARDEN PER ONDERDEEL	5
5. HOUTEN BLOKKEN	6
5.1 Beoogd gebruik	6
5.2 Onderhoudstips	6
6. KERAMISCHE BLOKKEN	6
6.1 Beoogd gebruik	6
6.2 Onderhoudstips	7
6.3 Voorbereiding van het blok voor montage van de OFYR® Mise en Place table PRO	7
7. MONTAGE-INSTRUCTIES	8
7.1 OFYR® Mise en Place Table Classic 65 PRO en OFYR® Mise en Place Table 65 PRO	8
7.2 OFYR® Mise en Place Table 135 PRO	9

SYMBOLLEN EN PICTOGRAMMEN



Veenaar! Risico op ernstig of dodelijk letsel of ernstige schade aan het product



Waarschuwing! Risico op letsel of schade aan het product.



Opmerking! Nuttige informatie.

1. INLEIDING

BEDANKT VOOR DE AANKOOP VAN EEN OFYR®-PRODUCT. DEZE HANDLEIDING BEVAT DE INSTALLATIEINSTRUCTIES, DE GARANTIEVOORWAARDEN EN BIJKOMENDE INFORMATIE OVER UW OFYR® MISE EN PLACE TABLE 65 PRO EN 135 PRO.

.....

1.1 OFYR® MISE EN PLACE TABLE 65 PRO EN 135 PRO, ONDERDELEN EN BEOOGD GEBRUIK

Deze is uitgerust met een handvat, 2 zwenkwielen (aan de zijde van het handvat) en 2 vaste wielen. De OFYR® Mise en Place Table 65 PRO en 135 PRO bevat eveneens een snijblok in Teakhout of donkergrijs keramiek waarop voedsel voorbereid kan worden, alsook een handige houder voor accessoires en optioneel een opslagruimte voor hout onder het werkblad.

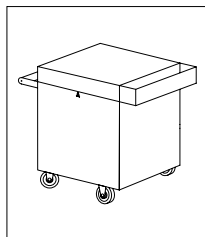

OFYR® MISE EN PLACE TABLE CLASSIC CORTEN 65 PRO TEAKHOUT

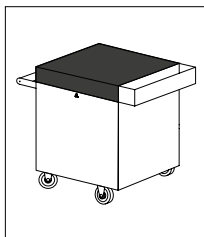

OFYR® MISE EN PLACE TABLE CLASSIC CORTEN 65 PRO DONKERGRIJS KERAMIEK

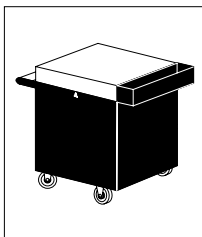

OFYR® MISE EN PLACE TABLE CLASSIC BLACK 65 PRO TEAKHOUT

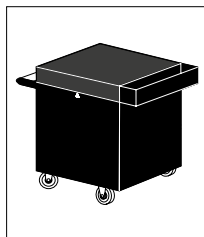

OFYR® MISE EN PLACE TABLE CLASSIC BLACK 65 PRO DONKERGRIJS KERAMIEK

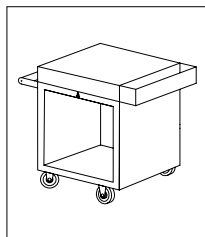

OFYR® MISE EN PLACE TABLE CORTEN 65 PRO TEAKHOUT

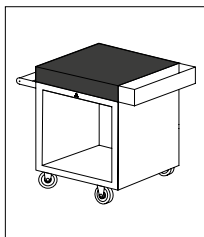

OFYR® MISE EN PLACE TABLE CORTEN 65 PRO DONKERGRIJS KERAMIEK

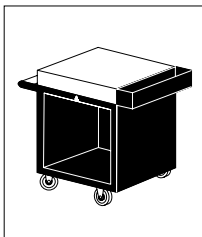

OFYR® MISE EN PLACE TABLE BLACK 65 PRO TEAKHOUT

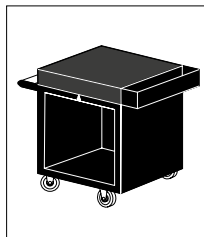

OFYR® MISE EN PLACE TABLE BLACK 65 PRO DONKERGRIJS KERAMIEK

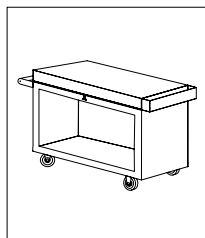

OFYR® MISE EN PLACE TABLE CORTEN 135 PRO TEAKHOUT

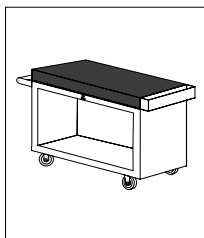

OFYR® MISE EN PLACE TABLE CORTEN 135 PRO DONKERGRIJS KERAMIEK

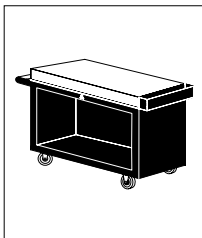

OFYR® MISE EN PLACE TABLE BLACK 135 PRO TEAKHOUT

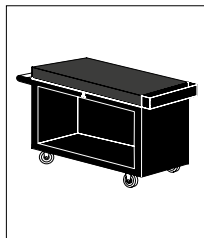

OFYR® MISE EN PLACE TABLE BLACK 135 PRO DONKERGRIJS KERAMIEK

2. VEILIGHEIDS- EN INSTALLATIEVOORSCHRIFTEN



Gezien het aanzienlijk gewicht van de onderdelen, dient het uitpakken en de installatie van het product door ten minste 2 personen te gebeuren.



Omdat de corrosie nog steeds oppervlakkig is, kunnen de onderdelen in Cortenstaal oranje vlekken veroorzaken op kleding, huid en het oppervlak waarop ze staan. Bij regen, kan er ook roestwater van deze onderdelen aflopen, en permanente vlekken veroorzaken op licht getinte stenen of houten oppervlakken.



Maak geen gebruik van het handvat om de sokkel te kantelen bij het plaatsen van de onderdelen van je OFYR® Mise en Place Table PRO. Het handvat is alleen geschikt om het toestel te trekken of te duwen nadat de wielen zijn gemonteerd.



De OFYR® Mise en Place Table Black 65 PRO en 135 PRO Black zijn door hun coating gevoeliger voor beschadiging tijdens de installatie en het gebruik.



De OFYR® Mise en Place Table PRO dient uitsluitend op een hard, waterpas, hittebestendig en stabiel oppervlak geplaatst te worden.



De wielen van uw OFYR® Mise en Place Table PRO zijn niet uitgerust met remmen. Als het oppervlak niet volledig waterpas is, dienen er wiggen onder de wielen te worden geplaatst om er zeker van te zijn dat het toestel niet kan bewegen.



Wij raden het sterk af om het houten bord buiten te laten liggen. Hout is een natuurlijk product en kan om die reden kromtrekken.

3. DISCLAIMERS

3.1 VEILIGHEIDS-, INSTALLATIE-, GEBRUIKS- EN ONDERHOUDSVOORSCHRIFTEN/TIPS

Wij zijn niet aansprakelijk voor enig letsel of schade als gevolg van het niet opvolgen van onze veiligheids-, installatie-, gebruiks- en onderhoudsvoorschriften/tips.

3.2 CORTENSTAAL

De OFYR® Mise en Place Table Corten PRO zijn gemaakt uit Cortenstaal: een metaal met een natuurlijke corrosielaag die beschermt tegen roestperforatie en is ontworpen om alle weersinvloeden te weerstaan. De OFYR® Mise en Place Table Corten PRO worden zo geleverd dat het corrosieproces al begonnen is. Na levering duurt het nog 6 tot 12 maanden voordat de oorspronkelijke corrosie omgezet wordt in een volledig beschermende laag.



De kleur van het toestel kan in de loop van de tijd wijzigen omdat het corrosieproces mogelijk nog niet volledig is afgelopen. Wij zijn niet aansprakelijk voor dergelijke verkleuring.



Onderdelen in Cortenstaal die bij levering minder gecorrodeerd zijn dan andere, komen niet in aanmerking voor vervanging. Alle onderdelen zullen na verloop van tijd op natuurlijke wijze corroderen onder invloed van het weer. Wij zijn niet aansprakelijk voor eventuele verschillen in corrosie tussen de verschillende onderdelen.



Hoewel de corrosie oppervlakkig is, kunnen de onderdelen in Cortenstaal oranje vlekken veroorzaken op kleding, huid en het oppervlak waarop ze staan. Bij regen, kan er ook roestwater van deze onderdelen afvloeien, wat permanente vlekken kan veroorzaken op licht getinte stenen of houten oppervlakken. Wij zijn niet aansprakelijk voor vlekken als gevolg van corrosie.

3.3 ZWART GECOAT STAAL



Houd er rekening mee dat de OFYR® Mise en Place Tables Black PRO een coating hebben en daardoor gevoeliger is voor beschadiging tijdens installatie en gebruik. Wij zijn niet aansprakelijk voor enige gevolgschade als gevolg van de installatie of het gebruik van uw OFYR® Mise en Place Table Black PRO. Voor kleine reparaties aan de OFYR® Mise en Place Tables Black PRO kunt u het meegeleverde reparatieflesje gebruiken.

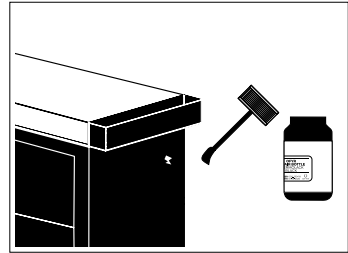

Door weersinvloeden en zonlicht kan de coating verkleuren. Wij zijn niet aansprakelijk voor dergelijke verkleuring.

4. GARANTIEVOORWAARDEN PER ELEMENT

Er geldt een beperkte tijdsgebonden garantie op het materiaal en de constructie van alle OFYR® Mise en Place Tables PRO voor de oorspronkelijke kopers of eigenaars, op voorwaarde dat ze hun kooktoestel bij een erkende dealer hebben gekocht en hun garantie op de vereiste manier hebben geregistreerd via de OFYR Club op www.ofyr.club.

	B2C	B2B		B2C	B2B
Cortenstaal	5 jaar	3 jaar	Keramische blokken Donker grijs	2 jaar	1 jaar
Zwart gecoat staal	2 jaar	1 jaar			
Houten blokken	2 jaar	1 jaar	Wielen	2 jaar	1 jaar

Deze garantie dekt fabricagefouten. Ze is van toepassing op de oorspronkelijke kopers of eigenaars van een OFYR® Mise en Place Table PRO, op voorwaarde dat:

- Ze hun toestel gekocht hebben bij een erkende dealer
- Ze de OFYR® Mise en Place Table PRO gemonteerd, gebruikt en onderhouden hebben volgens de instructies in deze handleiding.



NIET GEDEKT DOOR GARANTIE

- Slijtage, corrosie, vervorming en verkleuring van aan vuur blootgestelde onderdelen;
- Corrosie en verkleuring veroorzaakt door invloeden van buitenaf;
- Visuele onregelmatigheden die inherent zijn aan het fabricageproces;
- Schade veroorzaakt door het niet opvolgen van onze veiligheids-, installatie-, gebruiks- en onderhoudsinstructies/tips.

5. HOUTEN BLOKKEN

Alle houten blokken zijn gemaakt van Teakhout. Het hoge oliegehalte, de hoge treksterkte en de strakke korrel van Teakhout maken het bijzonder geschikt waar weersbestendigheid gewenst is.

5.1 BEOOGD GEBRUIK

- Hout is een natuurlijk product en moet daarom binnenshuis worden opgeslagen.
 - Gebruik de houten blokken niet als snijplank. Het gebruik van scherpe voorwerpen veroorzaakt onherstelbare schade.
 - Gebruik geen zware voorwerpen, omdat de grote last die wordt uitgeoefend op het houten blok onherstelbare schade kan veroorzaken.
-

5.2 ONDERHOUDSTIPS

- Voor het eerste gebruik: reinig het werkblad grondig met een mild schoonmaakmiddel.
- Gebruik voor de dagelijkse reiniging een vochtige doek en een mild reinigingsmiddel. Zorg ervoor dat je het blok na elk gebruik schoonmaakt.
- Reiniging van hardnekkige vlekken: gebruik een vochtige doek of een spons (geen schuursponsje) samen met een mild schoonmaakmiddel.
- Reinig het hout in de richting van de nerf om de kwaliteit van het materiaal te behouden.
- Droog het blok na het reinigen.
- Alle teakhouten blokken zijn behandeld met plantaardige olie om ze te beschermen tegen vuil en vocht. Wij raden de gebruikers van deze producten ook aan om deze blokken minimaal één keer per jaar met dergelijke olie te behandelen. Indien nodig vaker, bij veelvuldig gebruik.



Reinig de houten blokken niet met bijtende stoffen en reinig ze niet in de vaatwasser.



Het houten blok moet binnen worden opgeslagen, op een droge plaats met een lage luchtvochtigheid. Door grote temperatuurverschillen en vochtigheid kan het hout kromtrekken.

6. KERAMISCHE BLOKKEN

Keramik is een industrieel vervaardigd, gebakken product. Op de bovenste kleilaag, het hoofdbestanddeel, wordt een print aangebracht, die vervolgens op extreem hoge temperatuur wordt gebakken. Kenmerkend voor keramik zijn de zeer praktische eigenschappen: het is hygiënisch en bestand tegen vlekken, krassen en hitte.

6.1 BEOOGD GEBRUIK

- Keramik is weerbestendig en kan permanent buiten worden opgeslagen.
- Keramik is een zeer compacte en taai massa, waardoor het relatief kwetsbaar is voor impactschade. Wees daarom voorzichtig met bijvoorbeeld zware voorwerpen, want de impact wanneer deze op een werkblad vallen kan onherstelbare schade veroorzaken.
- We raden ook aan om een snijplank te gebruiken, om te voorkomen dat uw messen bot worden.
- Vermijd contact met aceton en met extreem agressieve schoonmaakmiddelen, zoals metaalreinigers, drainagereinigingsmiddelen en andere producten met een pH-waarde <2 of >12.
- Ga nooit op het keramische blok staan.

6.2 ONDERHOUDSTIPS

- Voor het eerste gebruik: verwijder de eventuele lijmresten met een plastic schraper en reinig het werkblad grondig met een mild schoonmaakmiddel.
- Gebruik voor de dagelijkse reiniging een vochtige doek met een mild reinigingsmiddel. Zorg ervoor dat u het blok na elk gebruik schoonmaakt.
- Maak het blok een paar keer per jaar intensiever schoon.
- Reiniging van hardnekkige vlekken: gebruik een mild schoonmaakmiddel samen met een vochtige doek of spons (geen schuursponsje).
- Maak de blokken niet schoon in de vaatwasser.

6.3 VOORBEREIDING VAN HET BLOK VOOR MONTAGE VAN HET OFYR MISE EN PLACE TABLE PRO

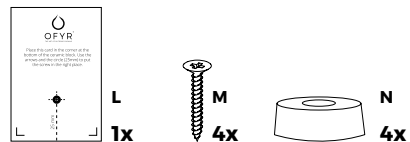
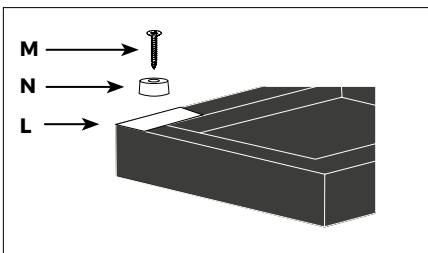
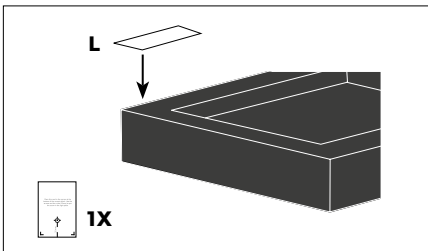

7. MONTAGE-INSTRUCTIES

7.1 OFYR® MISE EN PLACE TABLE CLASSIC 65 PRO EN OFYR MISE EN PLACE TABEL 65 PRO

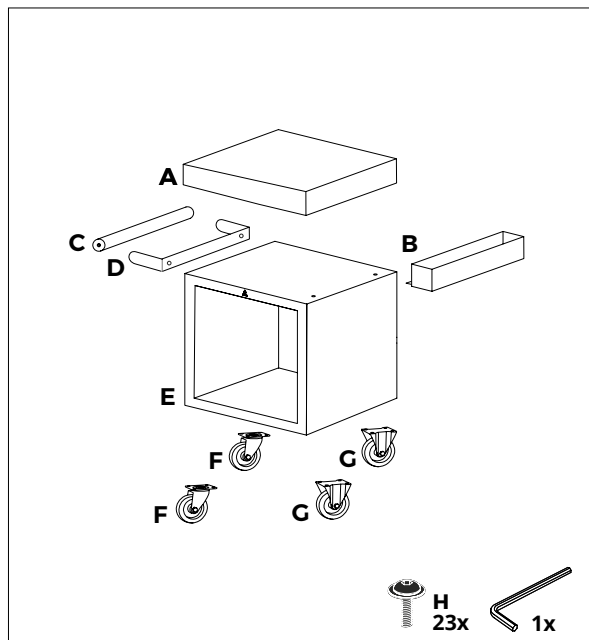

ONDERDELENLIJST

- A. Houten/keramische blok
- B. Tooltray
- C. Houten gedeelte van het handvat
- D. Cortenstaal gedeelte van het handvat
- E. OFYR Mise en place 65 PRO Sokkel
- F. Zwenkwielen
- G. Vaste wielen

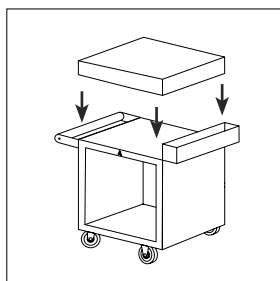
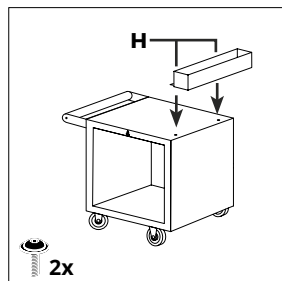
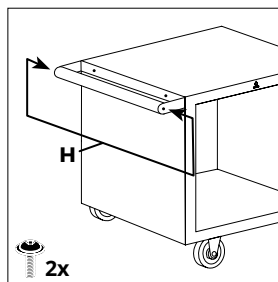
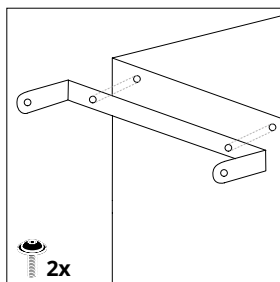
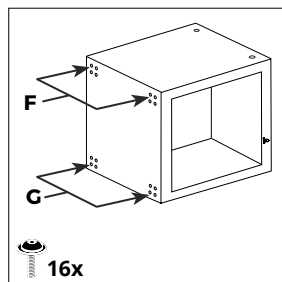
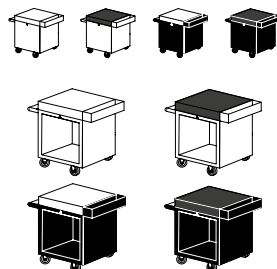

7. MONTAGE-INSTRUCTIES

7.2 OFYR® MISE EN PLACE TABLE 135 PRO

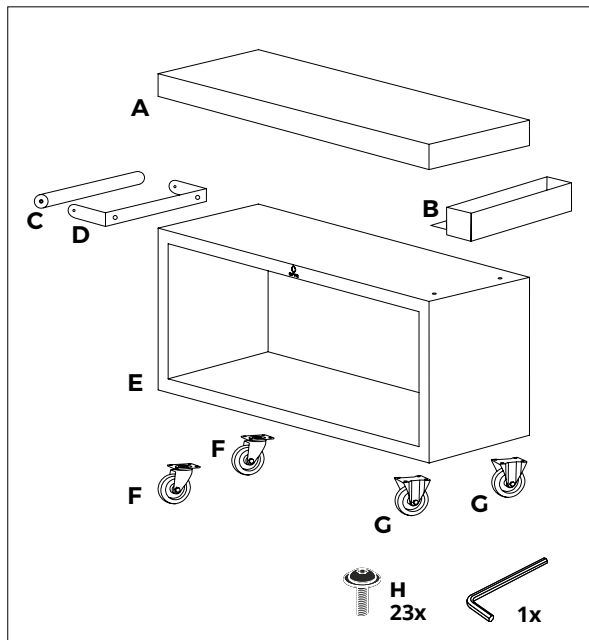

ONDERDELENLIJST

- A. Houten/keramische blok
- B. Tooltray
- C. Houten gedeelte van het handvat
- D. Cortenstaal gedeelte van het handvat
- E. OFYR Mise en place 135 PRO Sokkel
- F. Zwenkwielen
- G. Vaste wielen

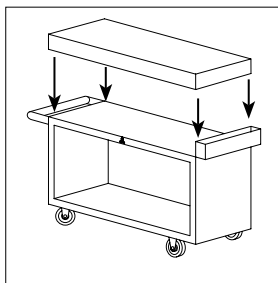
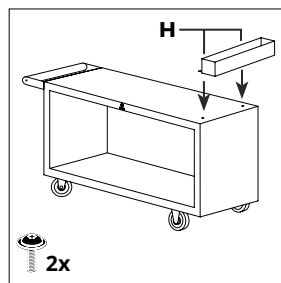
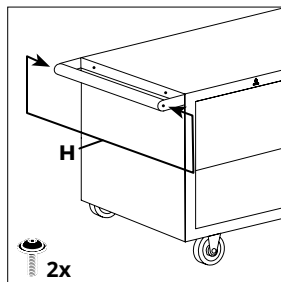
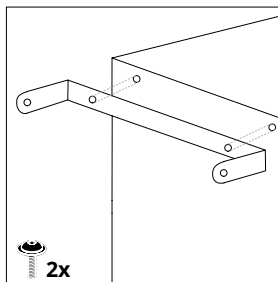
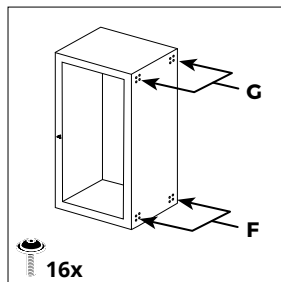
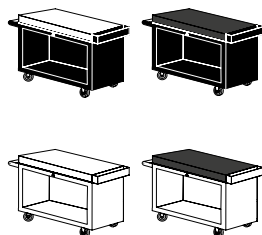

Neem voor meer informatie contact op met een van onze officiële distributeurs of dealers. www.ofyr.com/store locator

Copyright OFYR.

Alle rechten voorbehouden.

OFYR Global B.V.

Gewenten 43A
4704 RE Roosendaal
Nederland

+31 (0)165 74 31 10

info@ofyr.com

www.ofyr.com



Het ontwerp van sommige OFYR-producten heeft een EU-registratie onder nr. 02580431 0001/2, nr. 003122373 0001 en nr. 007454590 0001. US Design Patents zijn geregistreerd onder nr. US D798099 S en nr. US D830095 S.



Uw taal niet
gevonden?
Probeer eens
met deze
QR-code